

HERZZIEGEL







Der unverwechselbare Falzziegel mit außergewöhnlicher Oberfläche.

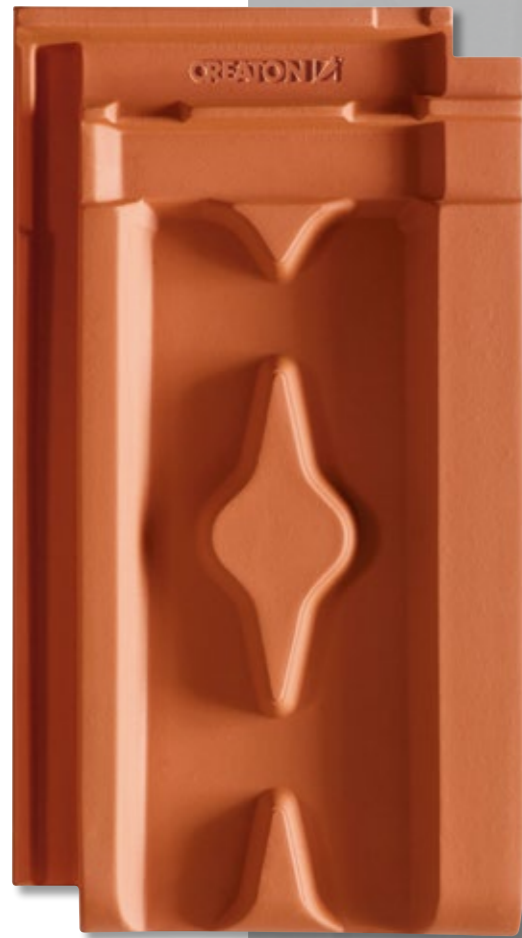

CREATON · MEINDL · PFLEIDERER · TROST

„HERZZIEGEL“ – Der charmante Falzziegel.

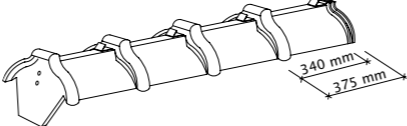

		
Flächenziegel	Längshalber	Lüfterziegel (LQ ca. 15 cm ²)
		
Ortgangziegel links/rechts	Ton-Dunstrohr-Element NW 100 „SIGNUM“ Typ A	Ton-Antennendurchgang NW 60 mit Gummiabschluss
		
Firstanfang- und -endscheibe keramisch	Firstziegel PRK (3 Stück/m)	
		
Walmkappe 3-achsig	Firstziegel PRK	

Nicht abgebildetes, aber auf Anfrage lieferbares Zubehör: Dachschmuck, Pultziegel, Pult-Ortgangziegel, Mansardziegel, Mansard-Ortgangziegel, Knickziegel, Knick-Ortgangziegel, Ton-Dunstrohr-Element NW 125 „SIGNUM“ Typ F, Ton-Solar-Durchgangziegel NW 70, Thermen-Abgasrohrdurchführung Ton NW 110/125, Firstklammer Aluminium, Firstziegel PZ, Gratanfänger keramisch PZ/PRK, Gratanfänger keramisch runder Abschluss PZ, Gratanfänger keramisch mit Muschelform PZ, Grundelement Aluminium. **Lieferfähigkeit des Zubehörsortiments vor Bestellung prüfen.**

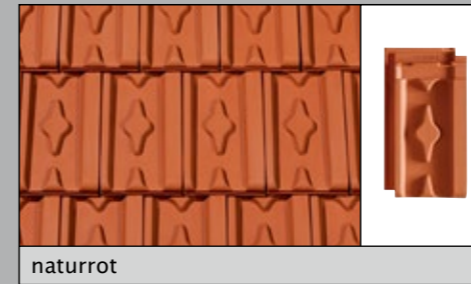

naturrot

Die technischen Daten:

Größe:	ca. 230 x 420 mm	
Deckbreite:	min.	ca. 203 mm
	i.M.	ca. 205 mm
	max.	ca. 207 mm
Decklänge:	min.	ca. 334 mm
	i.M.	ca. 341 mm
	max.	ca. 348 mm
Ziegelbedarf:	min.	ca. 14 Stück/m ²
	i.M.	ca. 14,4 Stück/m ²
	max.	ca. 14,8 Stück/m ²
Stückgewicht:	ca. 3,1 kg	
Minipack:	6 Stück	Palette: 240 Stück
Regeldachneigung 30°, Unterschreitung bei regensicherem Unterdach bis zu 20° möglich		

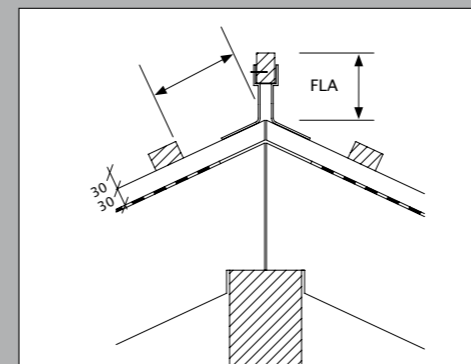

LAF = Lattenabstand zum Firstschnittpunkt (in mm)
FLA = Firstlattenabstand (in mm)

DN	20°	25°	30°	35°	40°	45°	50°
LAF	70	65	60	60	55	50	50
FLA	100	90	85	80	65	60	50

Firstziegel Typ PRK (Bedarf: 3,0 Stück pro lfm.)





CREATON · MEINDL · PFLEIDERER · TROST

Sparrenlänge und Lattenabstände:

Dachquerschnitt*
 Entlüftung über Lüfterziegel
 LQ ca. 15 cm²/Stück

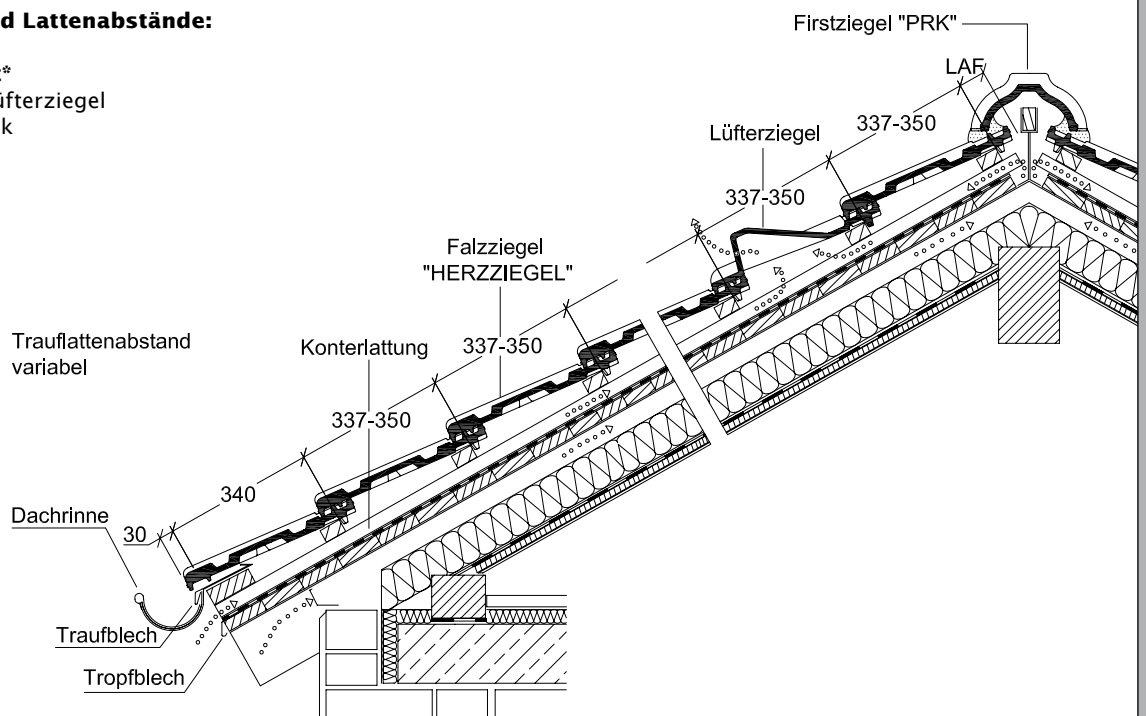

Ortgangausbildung mit Ortgangziegel links mit Ortgangbrett/****

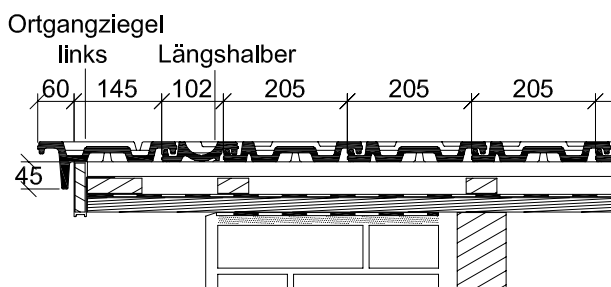

Ortgangausbildung mit Ortgangziegel rechts mit Ortgangbrett/****

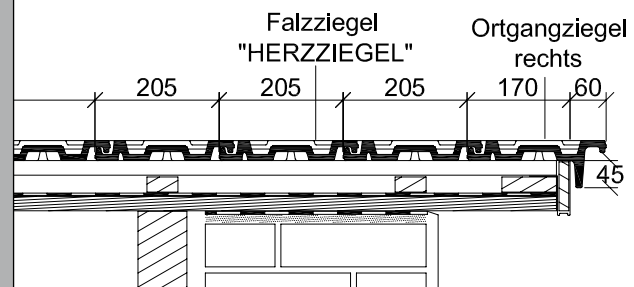

* Die dargestellte technische Zeichnung ist nur ein Konstruktionsbeispiel. ** Laut dem Regelwerk des ZVDH soll bei Ortgangziegeln der Abstand zwischen Innenkante Ortganglappen und Außenkante Giebelwand bzw. Außenkante Bekleidung mindestens 1 cm betragen.

CREATON AG
 Dillinger Straße 60
 D-86637 Wertingen
 Telefon: +49 (0) 8272 86 0
 Telefax: +49 (0) 8272 86 139
 vertrieb@creaton.de
 www.creaton.de